



## КОМПЛЕКТ ЦВЕТНОГО FULL HD ДОМОФОНА

### ИНСТРУКЦИЯ ПО ЭКСПЛУАТАЦИИ



### **Модель ARNY AVD-7430**

Состав комплекта:

видеодомофон AVD-740 (2Мрх)

видеопанель AVP-NG430 (2Мрх)

Благодарим за выбор нашего продукта. Желаем приятного пользования.

Пожалуйста, прочтите инструкцию перед началом монтажных работ

## СОДЕРЖАНИЕ

1. ОПИСАНИЕ ПРОДУКТА.....	3
2. МЕРЫ ПРЕДОСТОРОЖНОСТИ.....	4
3. КОНСТРУКЦИЯ И ОРГАНЫ УПРАВЛЕНИЯ AVD-740 (2Мрх).....	5
3.1. Органы управления и индикация.....	5
4. КОНСТРУКЦИЯ И ОРГАНЫ УПРАВЛЕНИЯ ПАНЕЛИ AVP-NG430.....	7
5. МОНТАЖ КОМПЛЕКТА.....	8
5.1. Монтаж монитора AVD-740 (2Мрх).....	8
5.2. Монтаж видеопанели AVP-NG430 (2Мрх).....	9
6. СХЕМА ПОДКЛЮЧЕНИЯ.....	11
6.1. Подключение комплекта поставки (простая схема).....	11
6.2. Подключение дополнительных устройств.....	12
6.3. Расширенная схема подключения.....	13
6.3. Требования к кабелям подключения.....	16
7. ЭКСПЛУАТАЦИЯ.....	17
7.1. Ответ на звонок с вызывной панели.....	17
7.2. Мониторинг.....	18
7.3. Внутренняя память.....	19
7.4. Переадресация вызова на другой монитор.....	20
7.5. Внутренняя аудиосвязь между мониторами.....	20
7.6. Видеонаблюдение (опция).....	21
7.7. Экранное меню.....	22
8. ARNY Vuz и его схема подключения .....	36
9. КОМПЛЕКТ ПОСТАВКИ.....	37
10. ПРАВИЛА ХРАНЕНИЯ.....	37
11. ГАРАНТИЯ.....	37
12. ТЕХНИЧЕСКИЕ ХАРАКТЕРИСТИКИ AVD-740 (2Мрх).....	38
13. ТЕХНИЧЕСКИЕ ХАРАКТЕРИСТИКИ AVP-NG430 (2Мрх).....	39

## 1. ОПИСАНИЕ ПРОДУКТА

Комплект цветного видеодомофона, который состоит из монитора AVD-740 (2Мрх) и панели вызова AVP-NG430 (2Мрх), предназначен для организации контроля доступа и двусторонней аудио и видео связи с посетителем при подключенной ответной части - вызывной панели ARNY. Монитор AVD-740 (2Мрх) имеет сенсорный экран, с помощью которого осуществляется навигация по его экранному меню, регулировка уровня громкости, захват видео или фото. Вызывная панель AVP-NG430 совместима со всеми домофонами, работающими в стандарте AHD-H(1080p)/AHD-M(720p)/CVBS и является наружным устройством системы домофонного видеонаблюдения.

К монитору можно подключить одну или две вызывные панели, одну или две дополнительные внешние камеры, один или два датчики тревоги, дополнительный монитор с композитным входом, а также до 5 дополнительных домофонных мониторов марки ARNY.

Монитор AVD-740 (2Мрх) имеет сенсорный экран, с помощью которого осуществляется навигация по его экранному меню, регулировка уровня громкости, захват видео или фото.

Монитор AVD-740 (2Мрх) поддерживает одновременную работу с камерами и панелями разных форматов. Поддерживаются форматы AHD, CVI, TVI (720P и 1080P) и аналог (960H).

Монитор AVD-740 (2Мрх) имеет встроенный детектор движения, позволяющий вести запись видео по выбранному источнику видеосигнала - вызывной панели или видеокамере. Для записи по детекции движения можно выбрать все источники видеосигнала, но одновременно запись может вестись только по одному видеоканалу из четырёх.

Монитор AVD-740 (2Мрх) поддерживает функцию «Автоответчик» - посетитель может оставить голосовое сообщение, если ему не ответили.

Более подробно принципы работы домофона рассматриваются ниже.

***ВАЖНО.*** Изготовитель сохраняет за собой право вносить конструктивные изменения, не описаны в настоящей инструкции, которые не ведут к ухудшению заявленных характеристик, в любое время и без предварительного уведомления.

## 2. МЕРЫ ПРЕДОСТОРОЖНОСТИ

- Внимательно прочтите эту инструкцию и храните ее в надежном месте.
- Пожалуйста, доверьте работы по подключению этого изделия квалифицированному специалисту.
- Не используйте изделие вне паспортных значений температуры и влажности.
- Избегайте установки изделия вблизи от источников тепла, например радиаторов отопления и т.п.
- Не допускайте установку изделия и прокладку линий связи вблизи потенциальных источников электромагнитных помех, например, телевизора, усилителя, радиоприемника и т.п.
- Не допускайте падения устройства и механических нагрузок.
- Не используйте химически активные и абразивные моющие средства для чистки изделия. Используйте влажную фланелевую ветошь.
- Исключайте сильные перегибы соединительных проводов. Это может вызывать короткое замыкание и поражение электрическим током.
- Рекомендуется подключать видеодомофон к сети питания переменного тока 220В с использованием отдельного защитного автоматического выключателя.
- Пожалуйста, имейте в виду, что домофон запитывается от сети переменного тока, напряжением 100...240 Вольт и имеет встроенный преобразователь напряжения. Включать устройство в сеть разрешается только после завершения всех электрических соединений.



***ВАЖНО.*** *Внутри изделия имеются неизолированные контакты с напряжением 220 Вольт. Они представляют опасность для здоровья и жизни человека. Разборку и техническое обслуживание может осуществлять только сотрудник специализированного сервисного центра!*



### 3. КОНСТРУКЦИЯ И ОРГАНЫ УПРАВЛЕНИЯ МОНИТОРА AVD-740 (2Мрх)

#### 3.1 Органы управления и индикация







Таблица №1

## Конструкция монитора

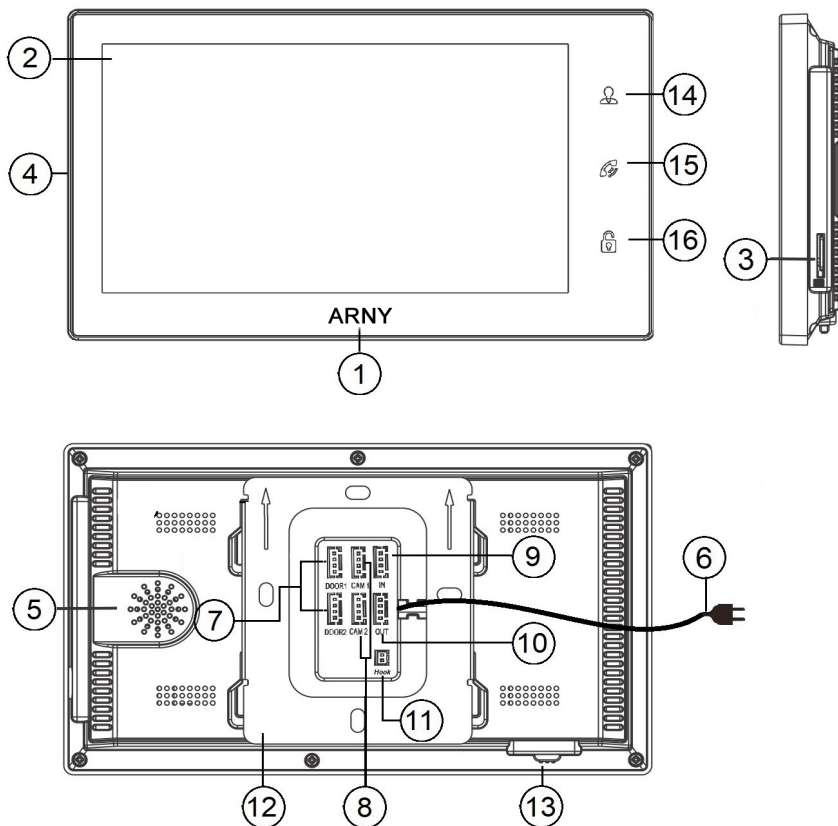
№	Наименование	Описание
1	Индикатор питания	Светится синим, если подано питание.
2	Сенсорный ЖК дисплей	Изображение от видеисточников, управление монитором.
3	Слот под карту памяти	Установка карты памяти формата microSD.
4	Микрофон	Для голосовой связи с посетителем.
5	Динамик	Для голосовой связи с посетителем.
6	Шнур питания 220В	Для подключения к сети питания 220В.
7	Разъёмы DOOR1,2	Для подключения вызывных панелей.
8	Разъёмы CAM1,2	Для подключения дополнительных видеокамер и датчиков тревоги.
9	Разъём IN	Для подключения к основному монитору в системе (система из нескольких мониторов).
10	Разъём OUT	Для подключения дополнительного домофонного монитора (система из нескольких мониторов).
11	Разъём HOOK	Для подключения блока адаптера подъездного домофона
12	Монтажная пластина	Для крепления видеомонитора на стену.
13	Переключатель питания	Для включения/выключения монитора.

## Органы управления и их назначение

Таблица №2

№	Символ	Назначение
14		Просмотр изображения с панелей и камеры.
15		1. Начать/завершить разговор с посетителем. 1. Переадресация вызова на другой монитор (удержание кнопки 3 с). 2. В режиме ожидания - аудио вызов других мониторов в сети (функция «интерком»).
16		Открыть электрозамок входной двери (при наличии)
2	Сенс. экран	Управление экранном меню, включение записи и захват фото вручную, регулировка громкости.

## 4. КОНСТРУКЦИЯ И ОРГАНЫ УПРАВЛЕНИЯ ПАНЕЛИ AVP-NG430 (2Мрх)



### Органы управления и их назначение

Таблица №3

№	Наименование	Описание
1	Корпус	Корпус вызывной панели.
2	Микрофон	Для голосовой связи с видеомонитором.
3	Видеокамера	Формирует изображение, которое передается на монитор.
4	ИК-подсветка	В условиях недостаточной освещенности, видеокамера вызывной панели автоматически переходит в черно-белый режим и включается ИК-подсветка.
5	Динамик	Для голосовой связи с видеомонитором.
6	Подсветка кнопки вызова	Для легкого обнаружения панели в темноте.
7	Кнопка вызова	Для организации вызова с панели.
8	Кабель подключения к видеомонитору	Для подключения панели к монитору и устройству для отпирания двери.
9	Регулятор звука	Для регулировки уровня громкости динамика вызывной панели.
10	Переключатель стандартов АHD-Н/АHD-М/СVBS	Длительное зажатие кнопки на 10-15 секунд переключает стандарт видео.

## 5. МОНТАЖ

### 5.1. Монтаж монитора AVD-740 (2Мрх)

#### **ВАЖНО.**

- Обязательно отключите электропитание перед монтажом.
- Монтаж монитора к сети 220V должно производиться только при выключенном питании!
- Рекомендуется устанавливать монитор на высоте 150-160см от пола, как показано на рисунке ниже.
- Установку и подключение монитора должен производить только квалифицированный специалист.

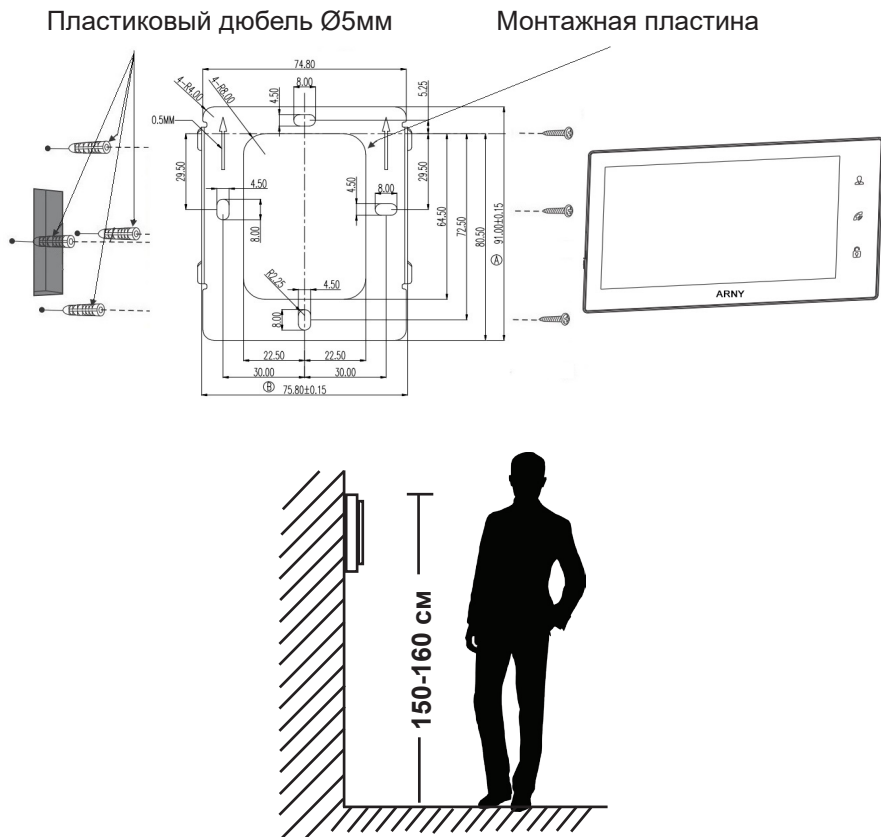

Порядок установки:

Предполагается, что к месту установки монитора уже подведен кабель подключения монитора к вызывной панели и розетка электропитания, подготовлено место в стене для укладки коммутационных проводов.



## 5.2. Монтаж видеопанели AVP-NG430 (2Мрх)

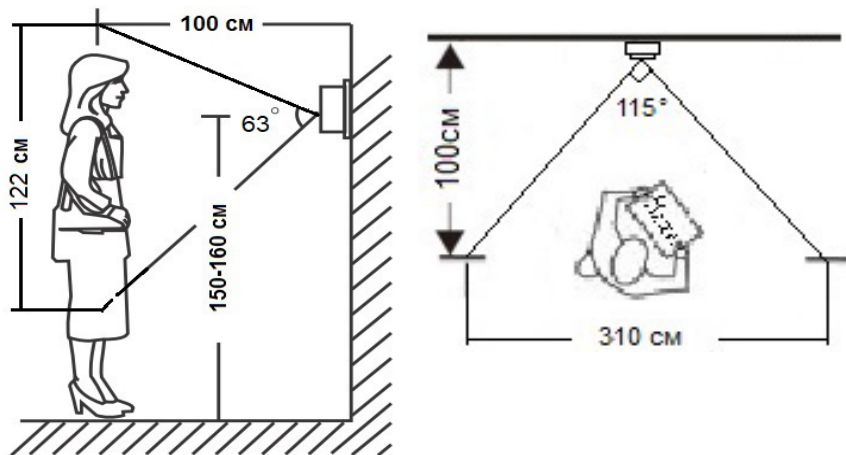

Методы установки:



В большинстве случаев панель устанавливается непосредственно на поверхность стены на высоте 150-160 см от пола. Для изменения направления наблюдения панель можно установить под углом, для чего используется монтажный уголок, который не входит в комплект поставки и приобретается отдельно.



Угол обзора по горизонтали составляет  $115^\circ$ , что позволяет обеспечить зону наблюдения шириной 310 см и высотой 122 см на расстоянии 100 см от панели.

Выбирайте место установки панели так, чтобы в объектив видеокамеры не попадал прямой солнечный свет.

Не устанавливайте панель вблизи источников сильных электромагнитных помех, например возле электродвигателя лифта, трансформаторного щитка, и т.п.

Не устанавливайте панель в местах с температурой и влажностью, выходящих за пределы рабочих значений.

Изображение, передаваемое с вызывной панели на монитор, может быть нечетким из-за воздействия осадков, или из-за загрязнения глазка видеокамеры. Это нужно учитывать при выборе места для установки.

Панель крепится на ровной бетонной или гипсовой стене при помощи крепежных дюбелей и саморезов, входящих в комплект поставки

### Установка без монтажного уголка



Схема установки панели без использования монтажного уголка:

Порядок установки:

Кабельные линии для соединения панели с видеодомофоном и электрозамком (если он имеется) должны быть заранее подведены к месту установки.

1. Разметьте на стене место под два отверстия по диагонали, используя для этого монтажную пластину.
2. Просверлите в стене два отверстия под дюбели.
3. Установите дюбели в отверстия.
4. Прикрутите монтажную пластину к стене, пропустив кабели подключения через отверстие в центре пластины.
5. Подключите панель к видеодомофону и электрозамку (если он имеется). Схема подключения приведена в следующем разделе инструкции.
6. Под центральной частью монтажной пластины организуйте небольшую полость. Аккуратно уложите излишки кабеля в полость.
7. Установите панель на монтажную пластину и закрепите её фиксирующим винтом в нижней части панели.

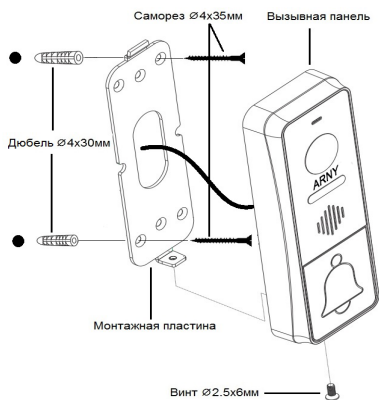
### Установка с монтажным уголком



Схема установки панели с использованием монтажного уголка (в комплект не входит):

Порядок установки:

Кабельные линии для соединения панели с видеодомофоном и электрозамком (если он имеется) должны быть заранее подведены к месту установки.

1. Разметьте на стене место под два отверстия, используя для этого монтажный уголок.
2. Просверлите в стене два отверстия под дюбели.
3. Установите дюбели в отверстия.
4. Прикрутите монтажный уголок к стене.
5. Прикрутите монтажную пластину к уголку, пропустив кабели подключения через отверстие в центре пластины.
6. Подключите панель к видеодомофону и электрозамку (если он имеется). Схема подключения приведена в следующем разделе инструкции.
7. Под центральной частью монтажного уголка организуйте небольшую полость. Аккуратно уложите излишки кабеля в полость.
8. Установите панель на монтажную пластину и закрепите её фиксирующим винтом в нижней части панели.

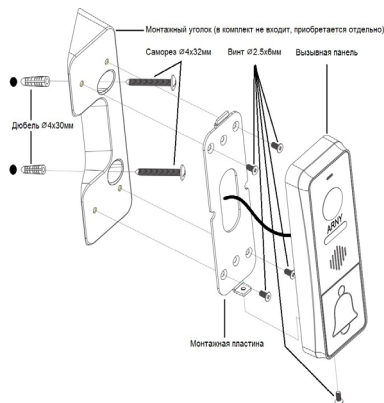
## 6. СХЕМА ПОДКЛЮЧЕНИЯ

### 6.1. Подключение комплекта поставки (простая схема)

Вызывные панели подключаются к разъёмам DOOR1 и DOOR2. Разъёмы имеют одинаковые функциональные возможности. Подключение производится согласно назначению проводов и их цвету, указанному в таблице 3.

Таблица №4

Цвет провода	Сигнал
Желтый	Видео
Синий	Аудио
Красный	12В
Черный	Общий

В комплект поставки входит специальный коннектор (5шт.) - четырехпроводный кабель длиной 20 см, с одной стороны имеет разъем для подключения к видеомонитору, с другой - провода для подключения к соединительному кабелю, идущему к вызывной панели.



**ВАЖНО.** При подключении соблюдайте соответствие цвета и назначения соединительных проводов

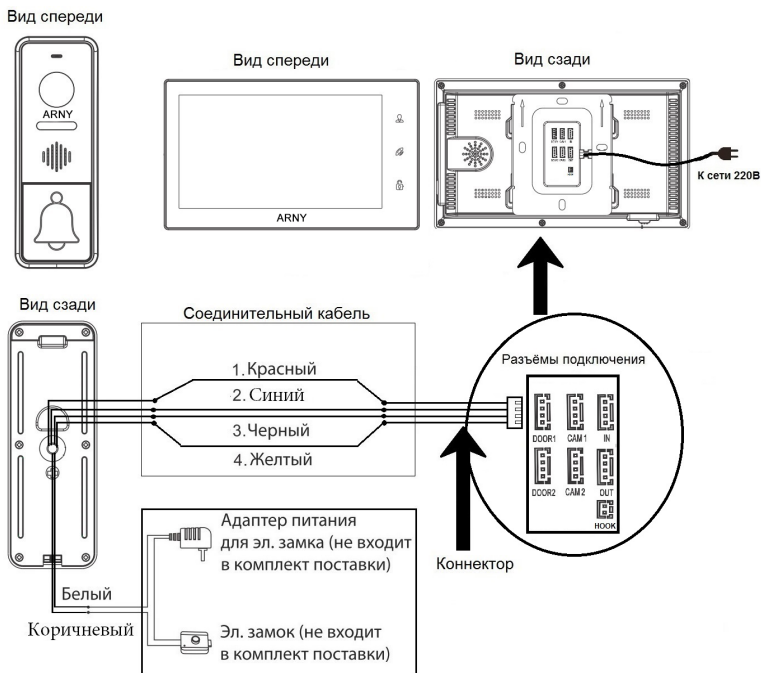

## 6.2. Подключение дополнительных устройств.

Для подключения дополнительных мониторов и создания многоабонентской системы понадобится приобрести до 3-х дополнительных мониторов и одну дополнительную вызывную панель. Максимальная ёмкость системы — 4 монитора и 2 вызывных панели. При создании системы из нескольких мониторов один монитор следует назначить основным, а остальные подчиненными. Для этого необходимо в меню монитора, который вы хотите назначить основным, установить режим «Основной» (Master), а на остальных - «Дополнительный» (Slave). Дополнительные мониторы подключаются к основному при помощи 4-х проводных коннекторов из комплекта поставки к разъемам OUT (выходной разъем главного монитора) и IN (входной разъем доп. монитора). Назначения контактов приведены в таблице 4 ниже:

Таблица №4

Цвет провода	Сигнал
Желтый	Видео
Синий	«Земля» (GND)
Красный	12В
Черный	Данные

Также монитор поддерживает подключение двух дополнительных видеокamer наблюдения, двух датчиков тревоги и одного дополнительного монитора, например, обыкновенного телевизора с композитным видеовходом. Для подключения видеокamer и датчиков тревоги используется 4-х проводный коннектор из комплекта поставки, который следует подключить к разъёму CAM1 или CAM2. Назначения контактов разъёма приведены в таблице 5 ниже:

Таблица №5

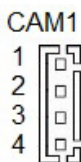

№ контакта	Цвет провода	Сигнал
1	Красный	Не используется
2	Синий	Тревога (к датчику)
3	Черный	«Земля» (GND)
4	Желтый	Видеовход (от камеры)

## 6.3. Расширенная схема подключения

### Расширенная схема подключения

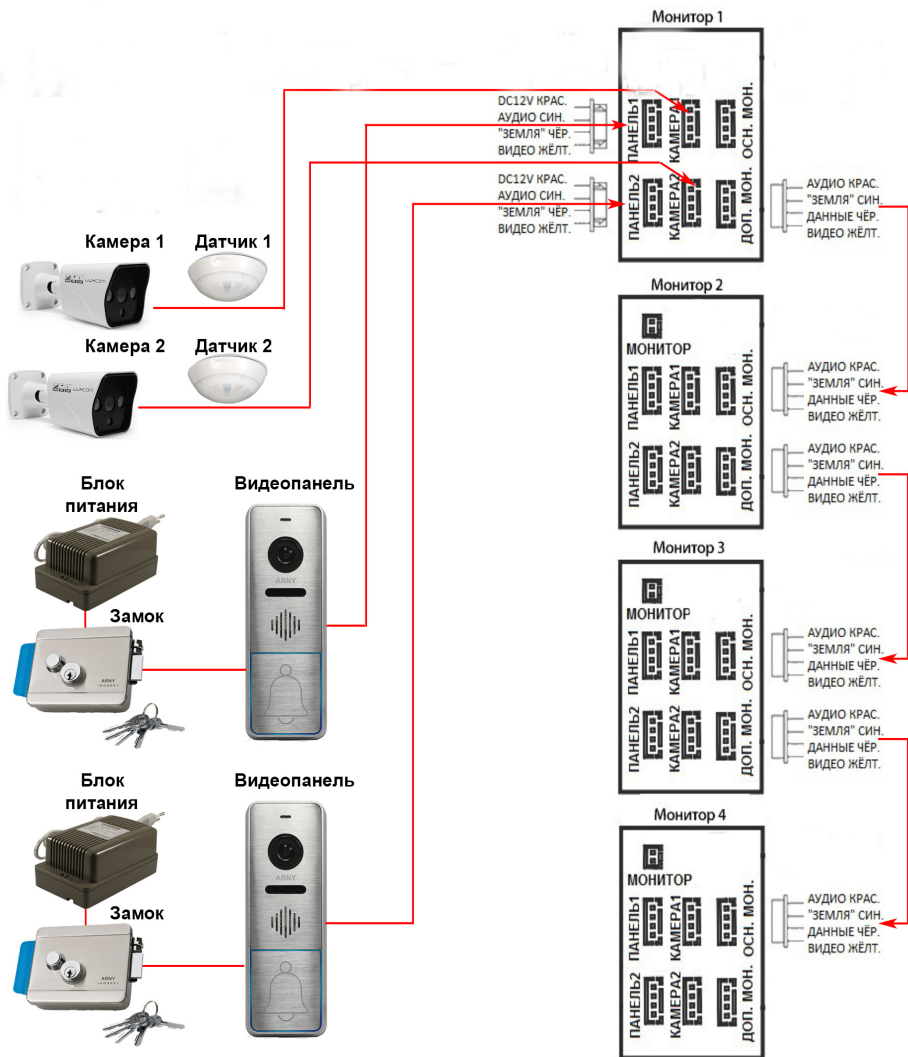

Разъём Hook используется для подключения блока адаптера подъездного домофона, если у этого адаптера имеется вход для приёма сигнала Hook. Управление при помощи сигнала Hook обеспечивает более корректную работу системы «монитор - подъездный домофон». Для подключения используется 2-х проводный коннектор из комплекта поставки, который следует подключить к разъёму Hook. Назначения контактов разъёма приведены в таблице 7 ниже:

**Таблица №7**



№ контакта	Цвет провода	Сигнал
1	Красный	Выход сигнала Hook (ко входу Hook блока адаптера подъездного домофона)
2	Черный	«Земля» (GND)



Структурная схема подключения дополнительных устройств приведена на рисунке ниже:

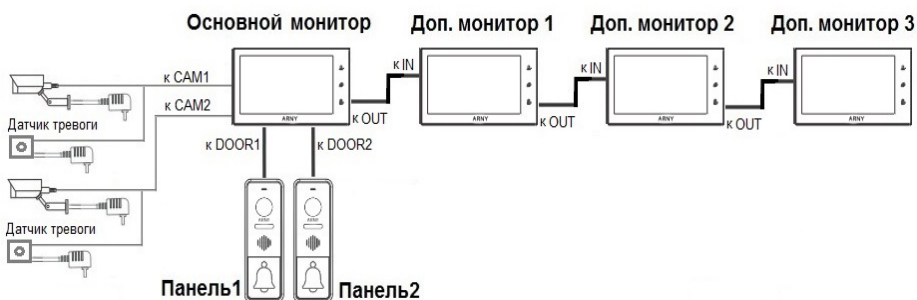

Вызывные панели подключаются только к основному монитору. Корректная работа мониторов в единой сети гарантируется только в том случае, если используются одинаковые мониторы. Подключение всех устройств следует производить только при отключенном питании монитора!

Подробная схема подключения дополнительных устройств приведена на рисунке ниже:

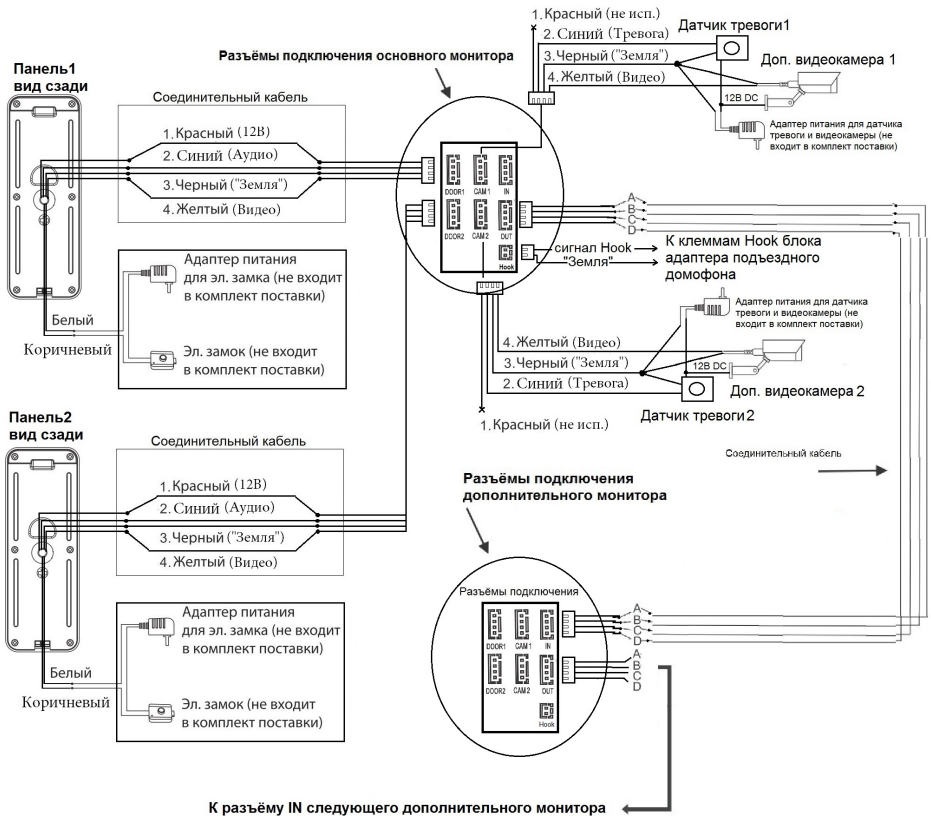

## 6.4. Требования к кабелям подключения.

Рекомендуемый тип соединительного кабеля: 4-жильный КВК (комбинированный видеокабель, состоящий из экранированного радиочастотного коаксиального провода и 2-х дополнительных проводников. Имейте ввиду, что для обеспечения хорошего изображения и звука, необходимо использовать качественный соединительный кабель.

Рекомендуемый тип питающего кабеля: ВВГ-НГ (Медный силовой кабель с ПВХ-изоляцией и оболочкой, не поддерживающий горения) с сечением проводника 2.5 мм<sup>2</sup>. Сеть питания видеомонитора рекомендуется защищать отдельным автоматом отключения тока.



Неэкранированный кабель  
4\*0.5кв.мм - дальность ~50м.



Экранированный кабель с подключенным экраном  
4\*0.5кв.мм - дальность ~70м.



Неэкранированный кабель + коаксиальный кабель 3С2V 75 Ом  
3\*0.5кв.мм - дальность ~100м.



Неэкранированный кабель "витая пара"  
4x2x0,50 (UTP-cat 5E) - дальность ~25м.



Экранированный кабель "витая пара" с подключенным экраном  
4x2x0,50 (FTP-cat 5E) - дальность ~40м.



## 7. ЭКСПЛУАТАЦИЯ

### 7.1. Ответ на звонок с вызывной панели

#### РЕЖИМ ОЖИДАНИЯ

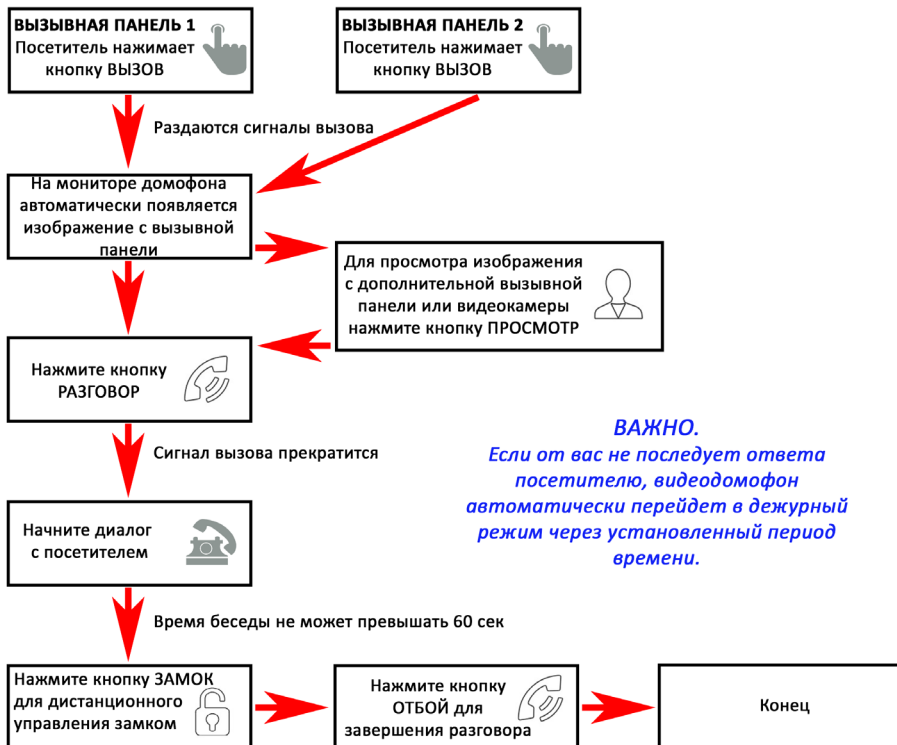

#### Примечания:

1. В случае, если кнопки на двух вызывных панелях были нажаты одновременно, то вызов будет осуществлен с той панели, кнопка на которой была нажата раньше. Если во время разговора с одной панелью, нажать кнопку вызова на второй панели, то видеодомофон издаст три коротких звуковых сигнала, оповещающих оператора о параллельном входящем вызове.
2. Изображение и звук с панели будут передаваться на монитор ещё 20 секунд после открытия замка.

## 7.2. Мониторинг

Мониторинг - просмотр видеоизображения с видеокамеры вызывной панели, либо с дополнительной камеры наблюдения в режиме реального времени.

### РЕЖИМ ОЖИДАНИЯ

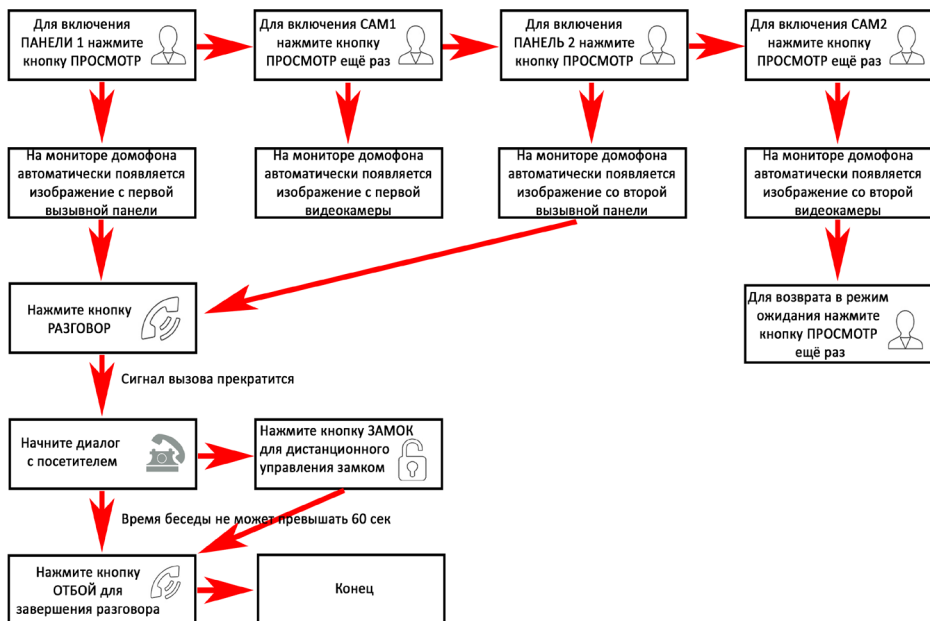

### Примечание

**i** Если Вы используете только одну вызывную панель, то в режиме просмотра Вы можете выйти из него, нажав кнопку «Отбой».

**i** Если во время беседы с посетителем монитор по истечении 60 сек. перейдет в дежурный режим, то для продолжения беседы необходимо:

- посетителю повторно нажать кнопку вызова
- или
- нажать кнопку «разговор» на мониторе

\*Дежурный режим - режим работы монитора видеодомофона, при котором его экран погашен и монитор находится в режиме ожидания сигналов вызова с панели или сигналов управления от сенсорных кнопок монитора.

### 7.3. Внутренняя память

Монитор имеет внутреннюю память для сохранения фотографий посетителей в автоматическом и ручном режимах. В автоматическом режиме, монитор сохраняет одну фотографию сразу после нажатия посетителем кнопки вызова на панели. В ручном режиме, оператор может самостоятельно сохранить нужное число фотографий - для этого нужно нажать на кнопку «Фото» столько раз, сколько фотографий нужно сохранить.

Захват фотографий можно производить во время разговора с посетителем или при просмотре видеоизображения с панелей и дополнительной камеры. При сохранении фотографии, на экране монитора появляется надпись «Фото».

В памяти монитора может храниться до 100 фотографий. После того, как память переполнится, каждая новая фотография будет автоматически сохраняться вместо самой ранней, то есть в мониторе реализована функция циклической перезаписи памяти.

Для просмотра фотографий, нужно зайти в раздел меню «Файлы» - «Фото» и выбрать нужную фотографию из списка. В левом верхнем углу будет отображаться номер фотографии, общее количество фотографий, дата и время захвата просматриваемого фото.



#### Примечание

Видеозапись ведётся только на карту microSD, запись видео во внутреннюю память монитора не поддерживается.

Если в монитор установлена и отформатирована карта microSD, то фотоснимки будут записываться на неё. Если карта microSD отсутствует или имеет некорректный формат файловой системы, то фотоснимки будут сохраняться во внутреннюю память монитора. Подробнее об использовании внутренней памяти монитора описано в разделе инструкции «Внутренняя память».

## 7.4. Переадресация вызова на другой монитор



### Примечание

После завершения разговора откройте замок и завершите разговор, нажав на кнопку «Отбой».

## 7.5. Внутренняя аудиосвязь между мониторами

### РЕЖИМ ОЖИДАНИЯ

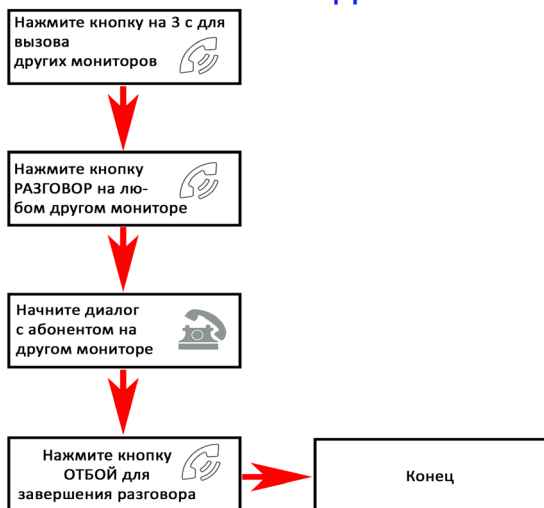

### Примечание

Если во время внутренних переговоров посетитель нажмет кнопку вызова на внешней вызывной панели, то его вызов будет иметь приоритет и монитор переключится на вызов посетителя.

## 7.6. Видеонаблюдение (опция)

Требование:

1. Подключите доп. камеру (ы).
2. Домофон должен находиться в режиме ожидания

### РЕЖИМ ОЖИДАНИЯ

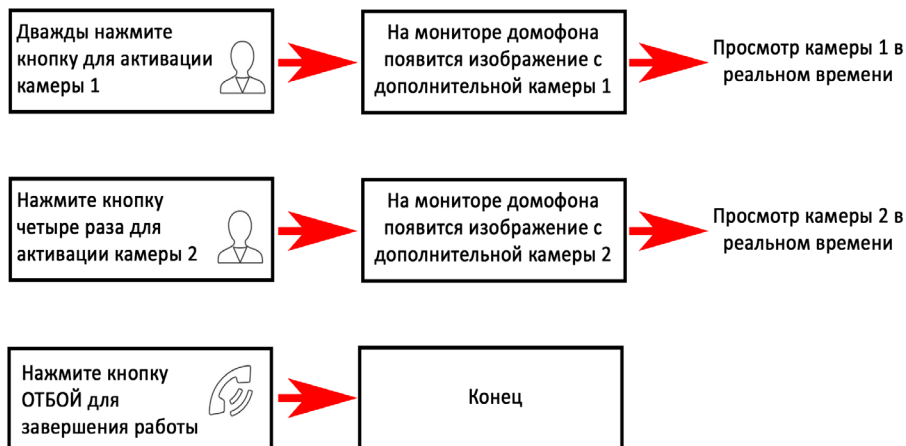

#### Примечание



Для работы этой функции необходимо включить мониторинг видеовходов Камера1 (CAM1) и Камера2 (CAM2) в меню монитора (см. страницу 26 инструкции).



Если в режиме просмотра доп. камеры посетитель нажмет кнопку вызова на панели, то этот вызов будет иметь приоритет.



Монитор поддерживает подключение проводных камер стандартов AHD/TVI/CVI/CVBS с разрешением 720P/1080P с собственным источником питания.

## 7.7. Экранное меню

Монитор оснащен сенсорным экраном, который используется для вызова экранного меню, навигации по нему и изменении различных параметров. Для вызова экранного меню нужно коснуться сенсорного экрана монитора в любом месте, когда он находится в режиме ожидания (экран погашен). В этом случае, на экране появится интерфейс главного меню, который имеет вид, показанный на рисунке ниже:

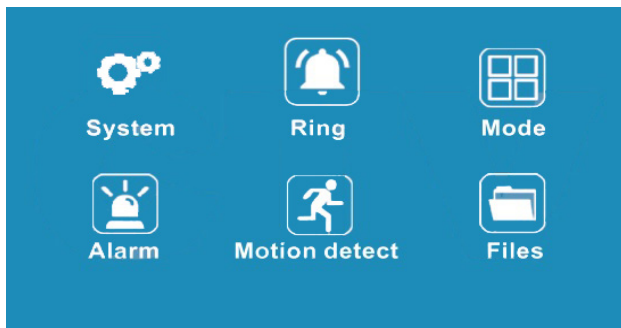

Главное меню состоит из шести разделов: «Система», «Мелодия», «Режим», «Тревога», «Дет. движения» и «Файлы». Для навигации по разделам меню используется прокрутка кнопки-колесика, а для входа в нужный раздел следует нажать на неё. Находясь в выбранном разделе, выбор нужного параметра осуществляется нажатием на кнопку-колесико, а регулировка значений - прокруткой и кнопкой «Фото».

### 1. Раздел меню «Система»



Этот раздел состоит из трёх страниц, для переключения между страницами следует нажимать кнопку «Фото». Значения параметров на первой странице:

«Заставка»: здесь включается/выключается отображение даты и времени на экране монитора в режиме ожидания. Доступные значения: «Выкл.», «1 мин», «3 мин», «5 мин», «10 мин» и «Вкл. постоянно». Используя кнопку-колесико, выберите нужное значение и сохраните его, нажав на кнопку «Фото».

«Язык»: здесь выбирается язык интерфейса меню - русский или английский. Используя кнопку-колесико, выберите нужное значение и сохраните его, нажав на кнопку «Фото».

«Дата и время» - здесь задаются текущая дата и время в формате «ГГГГ-ММ-ДД ЧЧ:ММ:СС». Используя кнопку-колесико, выберите нужное значение, нажатием на кнопку-колесико перейдите к следующему параметру. Сохраните установленные значения, нажав на кнопку «Фото».



### Примечание

Время и дата хранятся в течение 2х-3х часов после отключения питания монитора. После этого, потребуется заново устанавливать корректную дату и время.

Вторая страница раздела «Система» называется «Настройки видео» и имеет вид:

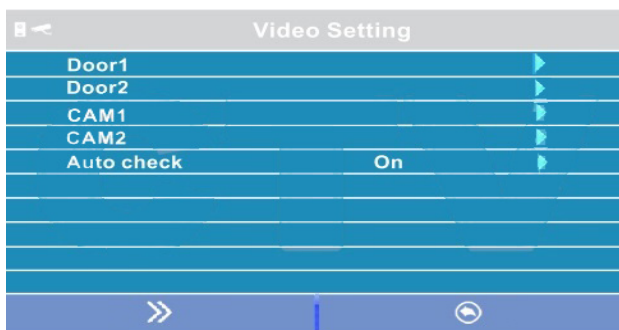

Параметры «Панель1», «Панель2», «Камера1» и «Камера2» используются для указания стандарта, разрешения и формата видеосигнала по выбранному каналу вручную. Выберите нужный канал и нажмите на кнопку «Меню», откроется окно:



«Стандарт»: доступные значения «AHD», «TVI», «CVI» и «CVBS».

«Разрешение»: доступные значения «720P», «1080P». В случае выбора стандарта «CVBS» значение этого параметра не влияет на приём видеосигнала, можно выбрать любое.

«Формат видео»: доступные значения «PAL», «NTSC». На территории РФ подавляющее большинство видеокамер и вызывных панелей имеют формат PAL.

После настройки всех значений, сохраните изменения, нажав на кнопку «Фото».

Параметр «Автодетекция»: доступные значения «Вкл.» или «Выкл.». Если активировать его, то монитор автоматически определит стандарт, разрешение и формат подключенных источников видеосигнала.

**i** Примечание Правильность автоматического определения видеосигнала зависит от его уровня (размаха) на входе монитора. Если сигнал слаб, то лучше воспользоваться установкой параметров видеосигнала вручную!

Третья страница раздела «Система» имеет вид:

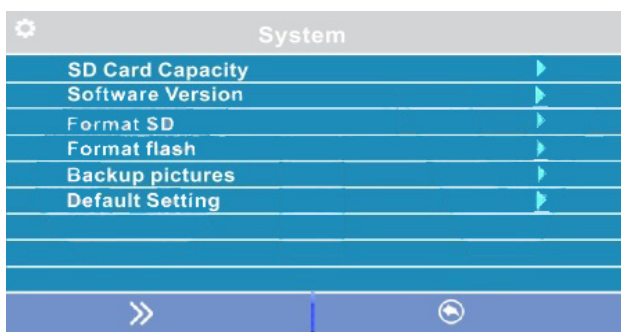



«Параметры SD карты»: при выборе этого параметра появляется окно с информацией об установленной карте microSD - общая ёмкость, свободная ёмкость и занятая ёмкость в гигабайтах.

«Версия ПО»: здесь отображается текущая версия прошивки монитора.

«Форматировать SD»: используется для форматирования карты памяти microSD. При выборе этого параметра появляется диалоговое окно подтверждения форматирования. Для начала форматирования, подтвердите ваш выбор, дважды нажав на кнопку «Фото», а для отмены нажмите кнопку «Видео».

«Форматировать память»: используется для форматирования внутренней памяти монитора. Для начала форматирования, подтвердите ваш выбор, дважды нажав на кнопку «Фото», а для отмены нажмите кнопку «Видео».

«Перенести фото на SD»: используется для перемещения фотографий из внутренней памяти монитора на карту microSD. Нажмите на кнопку «Меню», а затем подтвердите свой выбор, дважды нажав на кнопку «Фото».

«Сброс до заводских настроек»: используется для восстановления значений всех параметров на заводские. Нажмите на кнопку «Меню», а затем подтвердите свой выбор, дважды нажав на кнопку «Фото».

**i** Перед началом использования карты памяти, обязательно выполните процедуру форматирования карты microSD в мониторе. В противном случае, корректная работа монитора с картой microSD не гарантируется.

**i** Данная модель монитора поддерживает корректную работу только с картами памяти, имеющими скорость записи не менее 10 МБ/с (SD Class 10 и выше). Максимальный объём карты памяти - 64 Гб.

## 2. Раздел меню «Мелодия»

Это раздел состоит из одной страницы, как показано ниже:

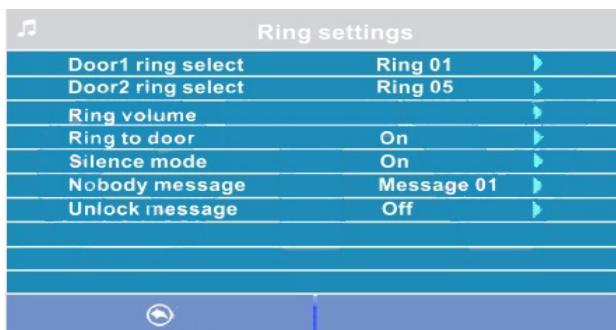

Ring settings	
Door1 ring select	Ring 01
Door2 ring select	Ring 05
Ring volume	
Ring to door	On
Silence mode	On
Nobody message	Message 01
Unlock message	Off

Значения параметров раздела:

«Мелодия панели 1,2» - выбор мелодии вызова для первой и второй панелей. Для выбора нужно установить курсор на нужную мелодию и нажать кнопку «Фото». Доступно 12 различных мелодий.

«Громкость мелодии вызова» - настройка громкости и длительности мелодии вызова для двух панелей сразу по расписанию. При выборе этого параметра откроется окно, показанное на рисунке ниже:

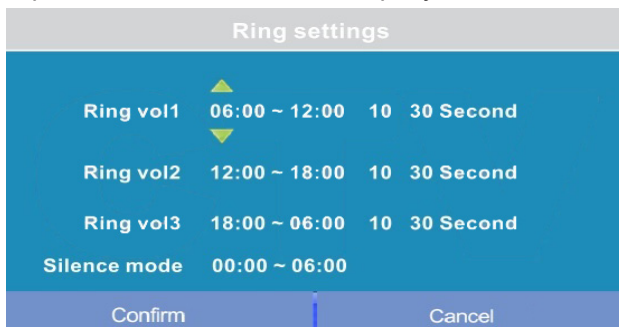

Пользователь может настроить громкость звонка и его длительность для трёх различных периодов времени.

Сначала задается период времени с точностью до минуты. Выберите значение часа или минуты, которое вы хотите изменить и установите нужное значение, используя кнопку-колесико. Для подтверждения выбора, нажмите ещё раз на колесико.

***ВАЖНО***  
*Будьте внимательны при установке периодов времени во вкладках «Интервал1» - «Интервал3»: они не должны перекрываться. Период времени во вкладке «Интервал1» имеет больший приоритет, чем период во вкладках «Интервал2» и «Интервал3». Наименьший приоритет имеет период времени во вкладке «Интервал3». Это означает, что в случае перекрытия периодов времени, будут применяться настройки громкости и длительности того периода, чей приоритет выше.*

Затем задаётся громкость звонка, от 1 до 10. Выберите значение уровня громкости - начнется воспроизведение мелодии на выбранном уровне громкости. Установите нужное значение, используя кнопку-колесико. Для подтверждения выбора, нажмите ещё раз на колесико - при этом воспроизведение мелодии прекратится.

Далее задаётся длительность звонка, от 5 до 45 секунд. Нажмите на значение длительности и установите нужное значение, используя колесико. Для подтверждения выбора еще раз нажмите на колесико. Настройте таким образом все три временных интервала.

В последней строке окна настраивается расписание работы беззвучного режима - режима, при котором монитор не будет звонить при нажатии на кнопку вызова.

После настройки всех параметров обязательно нажмите на кнопку «Фото» для их сохранения.

«Мелодия вызова на панели» - здесь включается/отключается воспроизведение мелодии вызова из динамика вызывной панели. Установите нужное значение, используя кнопку-колесико и подтвердите ваш выбор, нажав на кнопку «Фото».

«Беззвучный режим» - здесь включается/выключается беззвучный режим по расписанию, при котором монитор не воспроизводит мелодию звонка при вызове с панели. Когда этот режим включен, детекция движения работает в штатном режиме. Если посетитель нажал кнопку вызова на панели, то на экране беззвучно отобразится видео с этой панели, монитор включит запись или сохранит фотографию посетителя, в соответствии с текущими настройками режима записи по кнопке вызова на этот момент. Установите нужное значение, используя кнопку-колесико и подтвердите ваш выбор, нажав на кнопку «Фото». Беззвучный режим будет активирован только в тот интервал времени, который задан в его расписании в разделе «Громкость мелодии вызова».

«Сообщ. «автоответчик»» - здесь включается/выключается функция автоответчика и выбирается голос автоответчика - мужской или женский. Текст сообщения в обоих случаях одинаков: «Здравствуйте! Пожалуйста, оставьте сообщение после звукового сигнала. Спасибо.». Автоответчик - это очень полезная функция, которая позволяет гостю оставить голосовое сообщение в том случае, если на вызов никто не ответил. Автоответчик включается сразу после того, как закончится воспроизведение мелодии вызова. Голосовые сообщения сохраняются на внутреннюю память монитора или на карту microSD, если она вставлена в монитор и отформатирована. Длительность голосового сообщения составляет 30 секунд. Оставленные голосовые сообщения можно прослушать в разделе меню «Файлы» на странице «Аудио».

«Сообщ. «открыто»» - здесь включается/выключается функция «Сообщение об открытии замка» и выбирается голос автоответчика - мужской или женский. Текст сообщения в обоих случаях одинаков: «Дверь открыта, пожалуйста, входите!». Сообщение об открытии замка позволяет посетителю убедиться, что входную дверь открыли и он может войти - оно включается сразу после нажатия сенсорной кнопки «Замок» на мониторе. Управляющий сигнал открывания замка передается на замок сразу после окончания сообщения.

### 3. Раздел меню «Режим»

Это раздел состоит из одной страницы, как показано ниже:

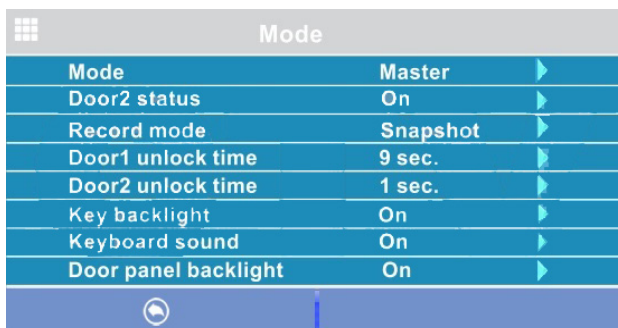

Mode	
Mode	Master
Door2 status	On
Record mode	Snapshot
Door1 unlock time	9 sec.
Door2 unlock time	1 sec.
Key backlight	On
Keyboard sound	On
Door panel backlight	On

Значения параметров раздела:

«Режим» - выбор режима работы монитора - «Основной» или «Дополнительный».

К основному монитору подключаются источники видеосигнала (вызывные панели и видеокамеры), а дополнительный монитор подключается к основному монитору.

«Панель2» - включение/выключение мониторинга видеовхода Door2.

«Режим записи» - «Фото» (захват фотографий во внутреннюю память или карту памяти microSD) или «Видео» (запись видео на карту памяти microSD). Захват фотографии или включение видеозаписи произойдет сразу после нажатия кнопки вызова на панели. Длительность файла видеозаписи составляет 60 секунд.

«Время открытия панели1,2» - выбор периода времени, в течение которого будет подаваться сигнал на сухие контакты вызывной панели, при нажатии на кнопку открытия замка (1,3,5,7,9 сек).

«Подсветка кнопок» - включение/выключение подсветки сенсорных кнопок управления монитора - «Просмотр», «Разговор» и «Замок».

«Звуки клавиш» - включение/выключение звукового сопровождения при нажатии на кнопки управления.

«Подсветка кнопок панелей» - включение/выключение подсветок кнопки вызова панелей в режиме ожидания.

Регулировка параметров осуществляется тем же способом, что и в предыдущих разделах: для выбора параметра выберите его значение, поворотом кнопки-колесика установите нужное значение и нажмите на кнопку «Фото» для подтверждения или на кнопку «Видео» для отмены выбора.

#### 4. Раздел меню «Тревога»

Этот раздел состоит из одной страницы, как показано ниже:

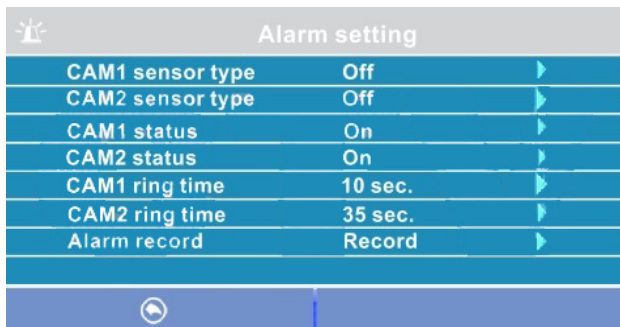

Alarm setting	
CAM1 sensor type	Off
CAM2 sensor type	Off
CAM1 status	On
CAM2 status	On
CAM1 ring time	10 sec.
CAM2 ring time	35 sec.
Alarm record	Record

Значения параметров раздела:

«Тип датчика камеры 1,2» - выбор типа подключенного датчика тревоги к разъёму CAM1 и CAM2. При поступлении сигнала тревоги, включается видеозапись или производится захват фото с тревожной видеокamеры. Для выбора доступно одно из трёх значений: НО (нормально-открытый), НЗ (нормально-замкнутый) и Выкл.

«Камера 1,2» - включение/отключение мониторинга видеовхода CAM1, CAM2

«Звук тревоги камеры 1,2» - настройка длительности тревожного сигнала от 0 до 40 секунд.

«Запись по трев.» - здесь выбирается, какой тип записи будет вестись при срабатывания датчика тревоги: при установке значения «Видео» будет включаться видеозапись, а при установке значения «Фото» будет производиться захват снимка. Длительность файла видеозаписи по тревоге составляет 120 секунд.

 Видеозапись ведётся только на карту microSD Class 10 или выше, которая была предварительно отформатирована в мониторе.

#### 5. Раздел меню «Дет. движения»

Этот раздел состоит из одной страницы, как показано ниже:

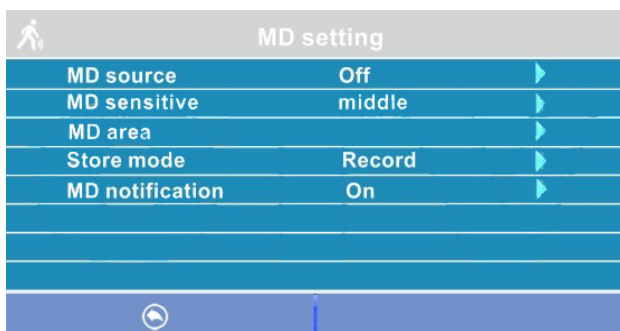

MD setting	
MD source	Off
MD sensitive	middle
MD area	
Store mode	Record
MD notification	On

Значения параметров раздела:

«Источник обнаружения движения» - здесь выбирается источник видеосигнала, по которому будет производиться детекция движения. Доступные значения: «Выкл.», «Панель1», «Панель2», «Камера1», «Камера2». Детекцию движения можно включить только по одному источнику видеосигнала одновременно.

«Чувствительность обнаружения» - здесь выбирается чувствительность детектора движения, доступно 5 уровней чувствительности.

«Область детекции» - здесь настраивается область изображения выбранного источника видеосигнала, которая будет анализироваться детектором движения. Правильный выбор области детекции позволяет избежать паразитных срабатываний детектора движения и, в конечном счёте, приводит к существенной экономии времени пользователя и свободного места на карте памяти или внутренней памяти монитора. После выбора этого параметра и нажатия на кнопку «Меню» появится окно настройки области детекции, как показано на рисунке:

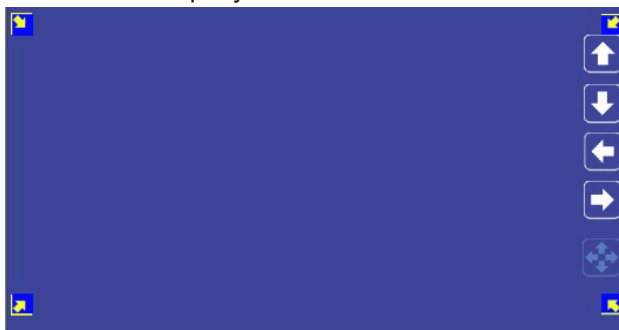

Назначение кнопок интерфейса:



- значок «Размер». Предназначен для регулировки размеров области детекции с помощью стрелок «Вверх», «Вниз», «Влево» и «Вправо». Для изменения значка на значок «Расположение» нажмите на него.



- значок «Расположение». Предназначен для регулировки положения области детекции с помощью стрелок «Вверх», «Вниз», «Влево» и «Вправо».

Переключайтесь между значками «Размер» и «Расположение», установив курсор на них и нажимая кнопку «Меню». Область детекции движения обозначается уголками жёлтого цвета. Выберите требуемый размер области детекции движения и её расположение. Для завершения настройки, установите курсор на кнопку «» и нажмите кнопку «Меню».

«Режим записи» - здесь выбирается, какой тип записи будет вестись при срабатывания детектора движения: при установке значения «Видео» будет включаться видеозапись, а при установке значения «Фото» будет производиться захват серии из трёх снимков с интервалом 2 секунды между снимками. Длительность файла видеозаписи по детекции движения составляет около 10 секунд и зависит от интенсивности движения в кадре. «Оповещение» - включение/отключение мерцания подсветки сенсорных кнопок управления при появлении новых записей по детектору движения.





### **ВАЖНО**

*Детектор движения активируется спустя пять секунд после перехода монитора в режим ожидания.*

## **6. Раздел меню «Файлы»**

Если в монитор не установлена карта памяти microSD, то этот раздел состоит только из одной страницы «Фото», как показано ниже:



На экране будет отображен список файлов фотографий, начиная с самого раннего и заканчивая самым поздним. Имя файла имеет формат «ГГГГ-ММ-ДД ЧЧ:ММ:СС», каждый файл пронумерован. Для того, что бы вывести фотографию на экран, нужно нажать на неё в списке. В режиме просмотра фотографий можно листать их без выхода в основной интерфейс раздела «Файлы», нажимая соответствующие кнопки сенсорного экрана. Для удаления одной фотографии нужно открыть её, а затем нажать на кнопку «Удалить». Для удаления всех фотографий нужно нажать на кнопку «Корзина», находясь на странице со списком файлов. Для перехода на следующую страницу с фотографиями нужно нажать на кнопку «», для перехода на предыдущую страницу - кнопку «». Для выхода из раздела «Файлы» нажмите кнопку «».





В этом окне можно выбрать, на какую панель установить данную мелодию в качестве мелодии вызова, либо же задать её на обе панели сразу. Для сохранения выбора следует нажать кнопку «Фото». MP3-файлы нельзя удалить, используя меню монитора.

На странице «Слайды» отображаются все файлы изображений формата JPG, записанные на карту памяти microSD в каталог «FRAME». Для просмотра изображения, выберите его из списка и нажмите на кнопку «Меню». В режиме просмотра изображений, можно переключаться между ними, поворачивая колесико. JPG-файлы нельзя удалить, используя меню монитора. Монитор поддерживает корректное отображение файлов изображений, имеющих разрешение до 1920x1080 включительно.





### **ВАЖНО**

*Названия файлов MP3 и JPG не должны содержать кириллицы и иметь максимальную длину в 8 символов.*

#### ■ Регулировка параметров изображения

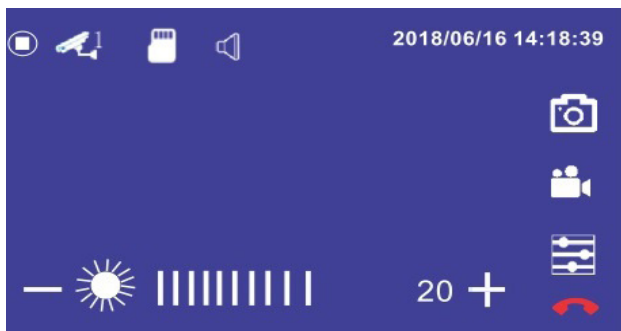
Для настройки параметров изображения, нужно вывести на экран изображение от требуемого источника видеосигнала, нажимая кнопку «Просмотр». Затем следует нажать на кнопку «Меню» - внизу экрана появится настройка яркости, как показано на рисунке ниже:









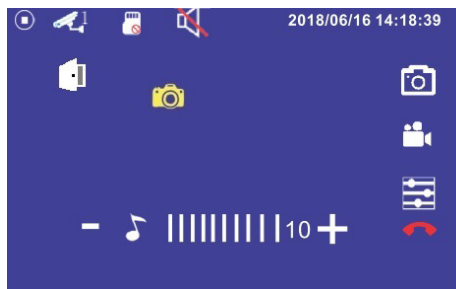



Используйте кнопки сенсорного экрана «-» и «+» для настройки яркости. Для настройки контраста нажмите кнопку «» ещё раз, для настройки цветности - ещё раз.

#### ■ Расшифровка значков в режиме просмотра

В режиме просмотра, на экране монитора могут появляться или же отображаться постоянно те или иные значки графического интерфейса. Например, на экране монитора могут быть значки, как показано на рисунке ниже:



-  Значок, информирующий о том, что в данный момент времени видеозапись не ведется.
-  Значок, информирующий о том, что в данный момент времени ведется видеозапись.
-  Значок, информирующий о том, что в данный момент времени производится сохранение фотографии.
-  Значок, информирующий о том, что в данный момент времени производится аудиозапись.
-  Значок, информирующий о том, что в данный момент времени отображается видеосигнал с вызывной панели 1 или 2.
-  Значок, информирующий о том, что в данный момент времени отображается видеосигнал с видеокамеры 1 или 2.
-  Значок, информирующий о том, что в данный момент времени в монитор не установлена карта памяти microSD, либо она не определяется монитором.
-  Значок, информирующий о том, что в данный момент времени в монитор установлена карта памяти microSD.
-  Значок, информирующий о том, что в данный момент времени в монитор активирован беззвучный режим работы.
-  Значок, информирующий о том, что в данный момент времени в монитор активирован обычный режим работы с воспроизведением сигналов вызова.



Шкала регулировки громкости сигнала вызова на мониторе. Доступна при нажатии на кнопку «» во время вызова.



Шкала регулировки громкости разговора на мониторе. Доступна при нажатии на кнопку «» во время разговора.



Кнопка сенсорного экрана «Фото» - при нажатии на неё производится сохранение фотографии с изображением от источника видеосигнала, просматриваемого в данный момент на мониторе.



Кнопка сенсорного экрана «Видеозапись» - при нажатии на неё включается видеозапись с изображением от источника видеосигнала, просматриваемого в данный момент на мониторе. Повторное нажатие отключает видеозапись.



Кнопка сенсорного экрана «Настройка» - при нажатии на неё, в зависимости от текущего режима работы монитора, на экран выводятся настройки параметров изображения либо шкала регулировки громкости.



Кнопка сенсорного экрана «Отбой» - при нажатии на неё прекращается текущий сеанс связи с вызывной панелью.



Кнопка сенсорного экрана «Перевод звонка» - при нажатии на неё прекращается текущий сеанс связи с вызывной панелью и звонок переводится на все остальные мониторы, подключенные к данному.

## 8. ARNY BUZ И ЕГО СХЕМА ПОДКЛЮЧЕНИЯ



Цвет провода	Назначение
Красный	Питание +12В
Черный	Общий
Коричневый	Выход на замок +

ARNY BUZ предназначен для питания от монитора электромеханического замка. Позволяет обойтись без дополнительного блока питания. При подаче команды с монитора на открывание двери, контакты реле внутри панели замыкают цепь, и на замок поступает мощный электрический импульс, энергии которого достаточно для срабатывания механизма замка. Назначение цветных проводов на мониторах различных производителей могут отличаться от назначений проводов панели AVP-NG430 (2 Мрх). При использовании панели с видеодомофонами других марок, необходимо строго учитывать именно назначение проводов, а не их цвета. Для исключения неправильной работы и повреждения устройства тщательно изучите инструкции по установке и подключению, как данной вызывной панели, так и видеодомофона. Сопоставьте назначение сигналов проводников.



**Внимание!** Данная схема рассчитана на подключение исключительно электромеханических замков! Будьте внимательны! Подключение замков другого типа может привести к выходу из строя как элементов схемы самой панели, так и замка!



**Внимание!** Некоторые электромеханические замки имеют в своей конструкции защитный диод. Подключать такие замки следует строго по инструкции с соблюдением полярности! Несоблюдение полярности может привести к выходу блока управления замком из строя!

Схема подключения ARNY БУЗ

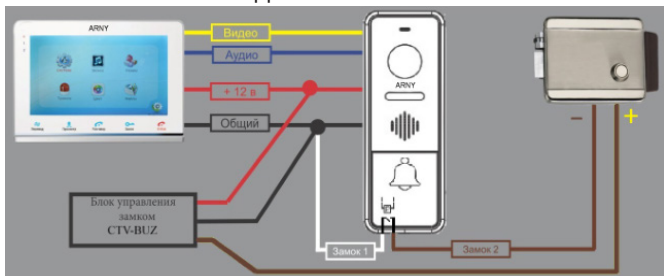

Технические характеристики  
 Вх. напр-е, Uвх 8-15В  
 Вых. напр-е, Uвых 2Uвх-1 (15-29В)  
 Макс. ток, Iвых не более 1.5А

## 9. КОМПЛЕКТ ПОСТАВКИ

1. Монитор AVD-740 (2Мрх) с кабелем питания 220В
2. Монтажная пластина для крепления монитора к стене
3. Специальный 4х проводный коннектор для подключения к монитору - 5шт.
4. Специальный 2х проводный коннектор для подключения разъема НООК -1шт.
5. Панель вызова AVP-NG430 (2Мрх)
6. Крепёжные комплекты (саморезы и дюбели) монитора и панели
7. Инструкция пользователя

## 10. ПРАВИЛА ХРАНЕНИЯ

Устройство следует хранить в вентилируемом помещении при температуре от -10°С до +50°С и относительной влажности воздуха до 95%.

## 11. ГАРАНТИЯ

Предприятие-изготовитель гарантирует работу изделия в течение 12 месяцев с момента реализации при соблюдении условий монтажа и эксплуатации, изложенных в настоящем руководстве.

При отсутствии документов, подтверждающих дату реализации, гарантийный срок исчисляется от даты изготовления. Гарантийный ремонт не производится, если устройство вышло из строя вследствие не соблюдения указаний, приведенных в настоящем руководстве, наличии механических повреждений, последствий проникновения любых жидкостей внутрь корпуса, нарушении гарантийных пломб.

Гарантия не распространяется на изделие с нарушенной гарантийной пломбой.

Наименование	<b>Комплект видеодомофона AVD-7430</b>	
Серийный номер	Монитор	Панель
Дата продажи		
Продавец		
Адрес		
Телефон		

## 12. ТЕХНИЧЕСКИЕ ХАРАКТЕРИСТИКИ AVD-740 (2Мрх)

Параметр	Значение
Дисплей	7" TFT IPS LCD (16:9), сенсорный
Разрешение экрана	1024x600
Формат видео	PAL/NTSC
Стандарт видео	AHD, TVI, CVI, CVBS
Разрешение видео	960Н, 720P, 1080P
Поканальная настройка видео	да
Количество видеоканалов	4
Режим связи между посетителем и оператором	Полудуплекс
Продолжительность беседы	120 секунд
Запись	фото, видео
Разрешение записи	такое же, как и у источника видео
Частота кадров видеозаписи	25 к/с
Тип записи	вручную, по кнопке вызова, по тревоге, по движению
Внутренняя память	для записи фото, на 100 фото
Поддержка карты памяти	да, microSD Class10, до 64Гб включительно
Детектор движения	да, один канал одновременно
Голосовые сообщения/Автоответчик	поддерживается
Сигнал НООК	поддерживается
Ток в дежурном режиме	Макс. 250 мА / 12В DC
Ток в рабочем режиме	Макс. 600 мА / 12В DC
Напряжение питания	АС 100-240 Вольт
Рабочая температура	-10...+60°С
Установка	Монтажная пластина
Размеры	192,5x112,8x19,8 мм
Вес изделия в упаковке (брутто)	0,5 кг

*Производитель оставляет за собой право изменять функциональные возможности, технические характеристики, комплектацию и упаковку без предварительного уведомления.*

### 13. ТЕХНИЧЕСКИЕ ХАРАКТЕРИСТИКИ AVP-NG430 (2Мрх)

Параметр	AVP-NG430 (2Мрх)
Стандарт видеосигнала	AHD-H PAL/ AHD-M PAL/ CVBS PAL
Разрешение	1920x1080 / 1280x720/ 960x576
Мин. освещённость	0 лк (ИК подсветка вкл.)
Объектив	2.5 мм
Выход видеосигнала	1,0 В 75 Ом
Напряжение питания	12 В пост.±10%
Подключение	4-х проводное
Реле электр. замка	есть, нормально-открытое/нормально-закрытое
Угол обзора (гор.)	115° / 63°
Диапазон раб. темп.	-30° ~ +50°
Допустимая относит. влажность	до 98% при темп-ре 25°С
Габаритные размеры	48 мм(Ш)х133мм(В)х19мм(Г)
Вес	350 г

# ARNY

[www.arny.com.ua](http://www.arny.com.ua)